



Hobbyväxthus Sverige AB

Växthus Linum

Monteringsanvisning



Modell 30

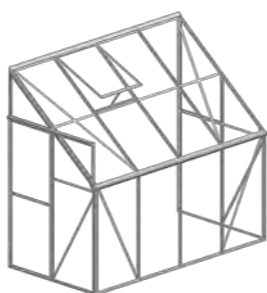

Modell 40

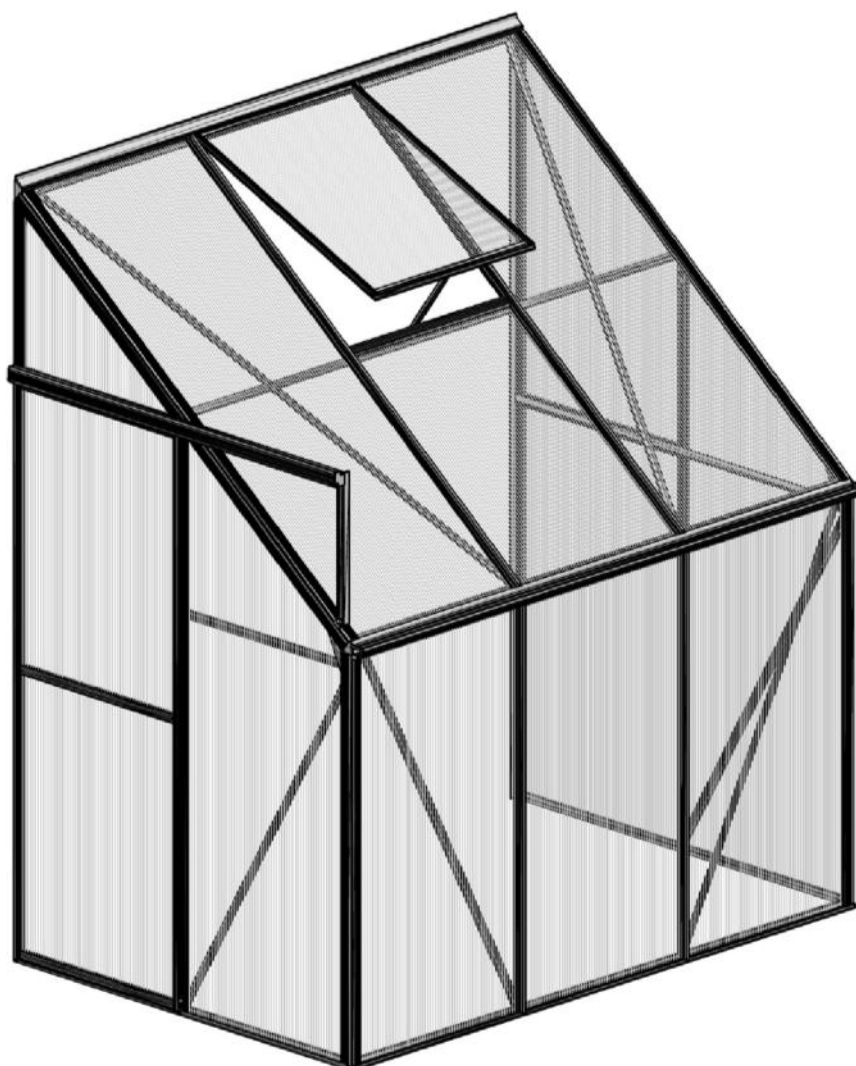

Linum-30 / Linum-40

Tack för att du valt ett växthus från Hobbyväxthus Sverige AB
Läs igenom manualen noggrant innan du påbörjar monteringen.

VÄXTHUSETS FÖRPACKNINGAR

Växthuset levereras i två eller tre förpackningar beroende på vilken modell du valt.

Linum-30 (artikel.nr. LD407) levereras i två förpackningar:

1) Ram + sockel 2) Kanalplast

Linum-40 (artikel.nr. LD410) levereras i tre förpackningar:

1) Ram 2) Kanalplast 3) Sockel

Delarna till aluminiumramen är packade sektionvis och märkt för att att det skall vara enkelt att ta fram delarna till varje steg i monteringen.

MANUALEN

Manualen gäller både modell 30 och 40 då det enda som skiljer är att Linum-40 är längre. Alla bilder i manualen visar Linum-30 men vilka delar som behövs visas för respektive modell.

VÄXTHUSPLACERING

Växthuset skall placeras mot en vägg där snöras från byggnaden inte riskerar att rasa ner på växthuset. Platsen skall vara där växthuset får maximalt med sol och inte skuggas av träd eller buskar.

VID MONTERING

Vi rekommenderar att stålsockeln monteras först och förankras innan byggnationen av växthuset påbörjas. När växthuset monteras skall detta göras på en plan yta eller direkt på den monterade sockeln. Tänk på att inte montera växthuset då det är blåsigt.



Använd skyddshanskar under arbetet för att undvika skärskador då vissa delar har vassa kanter.



Hantera delarna varsamt för att inte skada dem.



Håll vassa föremål borta från kanalplasten.

Viktig information om kanalplastskivorna:

Kanalplastskivorna är uppmärkta och har skyddsfilm på båda sidor, en sida med genomskinlig skyddsfilm och den andra sidan vit med text. Dra loss ungefär 5cm av skyddsfilmen från skivans alla kanter före montering; och dra bort all film omedelbart efter att konstruktionen är färdigmonterad. Sidan som har vit skyddsfilm skall vara vänd mot solen, (d.v.s. utsidan på växthuset) då den har ett inbyggt UV-skydd som förhindrar skivan från att brytas ner av solljuset.

TIPS: Då det är omöjligt att se skillnad på sidorna när skyddsfilmen är avlägsnad kan man sätta en liten bit genomskinlig tejp på den sida som skall vara vänd inåt.

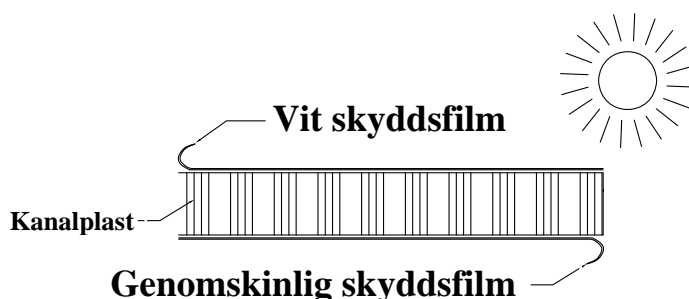

DET ÄR MYCKET VIKTIGT ATT DEN SIDA SOM HAR VIT SKYDDSFILM MONTERAS MOT VÄXTHUSETS UTSIDA, D.V.S. MOT SOLEN.

UNDERHÅLL

Vår: Gör rent växthuset grundligt varje vår med varmt vatten och desinfektionsmedel (vanlig såpa fungerar utmärkt) för att avlägsna alger och annan smuts som uppstår. Starka rengöringsmedel eller medel som innehåller slipmedel får ej användas.

Höst: Kontrollera så att alla stag sitter fast och efterdrag skruvar om de sitter löst. Säkerställ att dörren och vädringsluckan är ordentligt stängda och inte kan blåsa upp.

Vinter: Håll växthuset tak fritt från större snömängder. Om någon kanalplastskiva lossnar skall den omedelbart återmonteras eller ersättas.

ÖVRIG UPPLYSNING

Växthuset är inte en helt vattentät konstruktion och det kan även bildas kondens-dropp. Använd material inuti växthuset som tål väta och fukt. Vi rekommenderar att underlaget i växthuset är själv-dränerande och tål vatten.

Sockel

Modell	Gavel	Långsida	Ankarben	m7 	Bultar / Muttrar	Skarvar
			"L"			
30	2x1311	1x2234	2	8	10	-
40	2x1311	1x2950	2	9	10	-

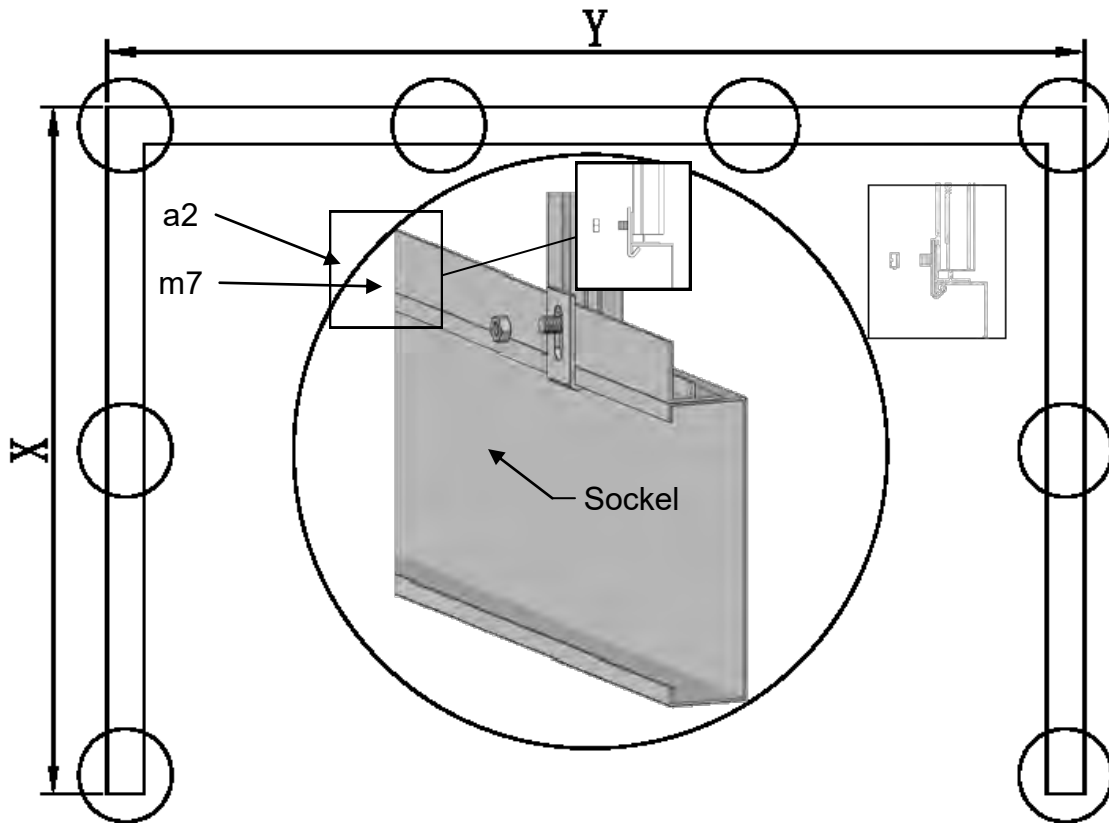

	X	Y
Modell 30	1311	2234
Modell 40	1311	2950

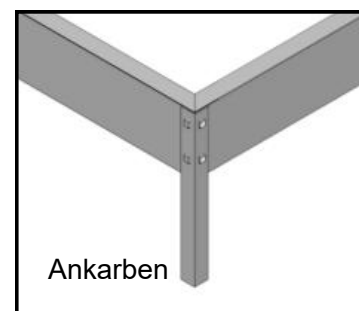

Ankarbenen används för att skruva ihop sockeln i de yttre hörnen och även för att förankra den i marken genom att hål grävs till frostfritt djup där ankarbenen gjuts fast. In mot väggen finns inte plats att gjuta plintar och det medföljer därför inga ankarben till den sidan utan en individuell lösning för att fästa sockeln mot vägg får göras.

Kryssmät sockeln enligt bild nedan innan den fästs. Mätten A och B skall var lika.

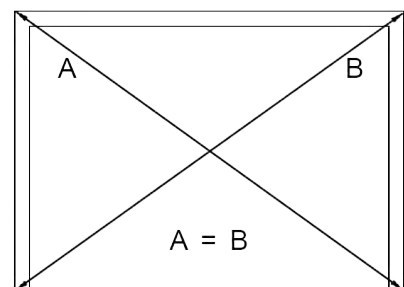

Kanalplastskivor

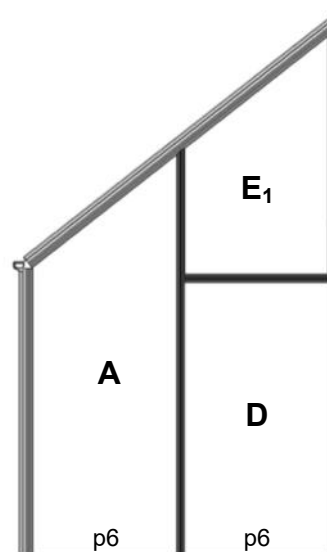
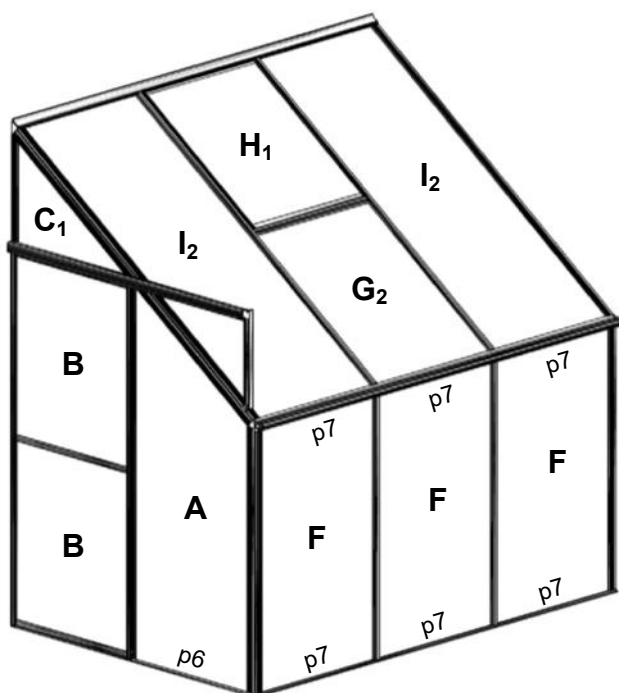

#	Mått i mm	AcXY'' \$	AcXY'' (\$
A	610x1190/1667	2	2
B	610x804	2	2
C ₁	602x470	1	1
D	610x1130	1	1
E ₁	610x533/1009	1	1
F	700x1175	3	4
G ₂	700x825	1	1
H ₁	696x731	1	1
I ₂	700x1609	2	3
p6	592	3	3
p7	682	6	8

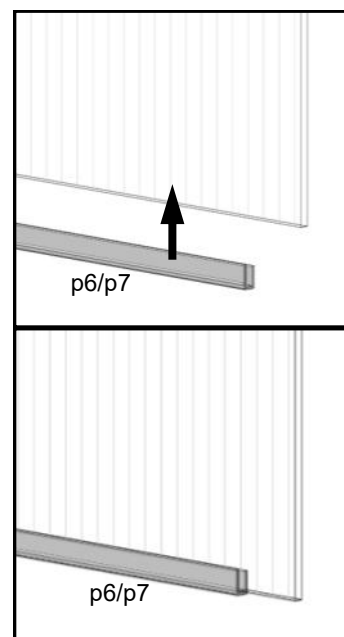

Den här sidan visar positioneringen av kanalplastskivorna.

Den visar även var list #p6 och #p7 skall användas:



























#p6 monteras i nederkant på skivorna "A" och "D".

#p7 monteras på båda ändrar av skivorna "F".





































Observera att listerna måste träs på innan kanalplasten monteras i växthuset.

Om det är svårt att skjuta på listen på skivan går det att använda en smal bit från en tvål och dra i listen först för att få den att glida lättare.

Sektionslista

Sektion	Del Nr.	Profil	Mått	Modell 30	Modell 40
B A K G A V E L	5201		1268	1	
	5002		1181	1	
	5004		1677	1	
	5007		594	1	
	5202		2166	1	
	5006		1276	1	
	5206		1268	1	
	5205		1591	1	
	F R O N T G A V E L	5207		1268	1
5002			1181	1	
5012			1677	1	
5203			2166	1	
5006			1276	1	
5011			642	1	
5208			594	1	
5618			1240	1	
5204			1591	1	
L Å N G S I D A		5020		2188	1
	5021	2904			1
	5026		2188	1	
	5027		2904		1
	5210		2188	1	
	5211		2904		1
	5037		1167	2	3
	5038		1311	2	2
T A K	5847		2163	1	
	5848		2879		1
	5209		1591	2	3
	5214		1731	2	2
	5042		2188	1	
	5043		2904		1

6

Sektion	Del Nr.	Profil	Mått	Modell 30	Modell 40
D Ö R R	5063		1648	2	
	5062		600	2	
	5061		600	1	
	5066		426	1	
V E N T	5055		684	1	1
	5056		200	1	1
	5057		698	1	1
	5058		698	1	1
	5859		750	2	2
	5060		300	1	1
	a1		M6x10	65	70
	a2		M6	74	80
	a3		M6x18	3	3
	a4		Φ4.2x9.5	4	4
	a5		Φ3.5x19	12	12
	a6		Φ3.5x25	2	2
	a7		Φ4x8	2	2
	a8		M6x15	4	5
	a9		M6x10 Crop	2	2
	a13		Φ4x25	6	7
	m2		-	2	2
	m3		-	3	3
	m4		-	2	2
	m6		-	1	1
	m8		-	2	2
	D-p2		-	2	2
	p3		-	2	2
	p4		-	2	2
	p5		-	2	2
	p8		-	2	2
	p9		-	6	7
	n1		-	2	2
	p6		592	3	3
	p7		682	6	8
	FLUFF		1648	2	2
	p10			1	1

Bakgavel

1																
#	5201	5002	5004	5007	5202	5006	5206	5205	a1	a2	p8	D-p2	m8	m2	m3	p6
mm	1268	1181	1677	594	2166	1276	1268	1591	M6x10	M6						592
Antal	1	1	1	1	1	1	1	1	16	16	1	1	1	1	1	2

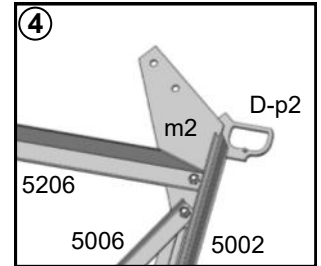
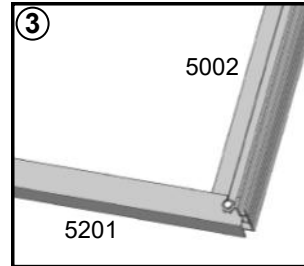
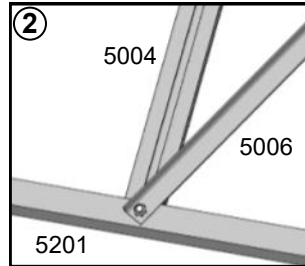
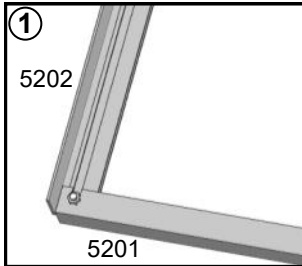

Efter bild 5 skjuts skiva A och D i.
Efter bild 7 skjuts skiva E i.

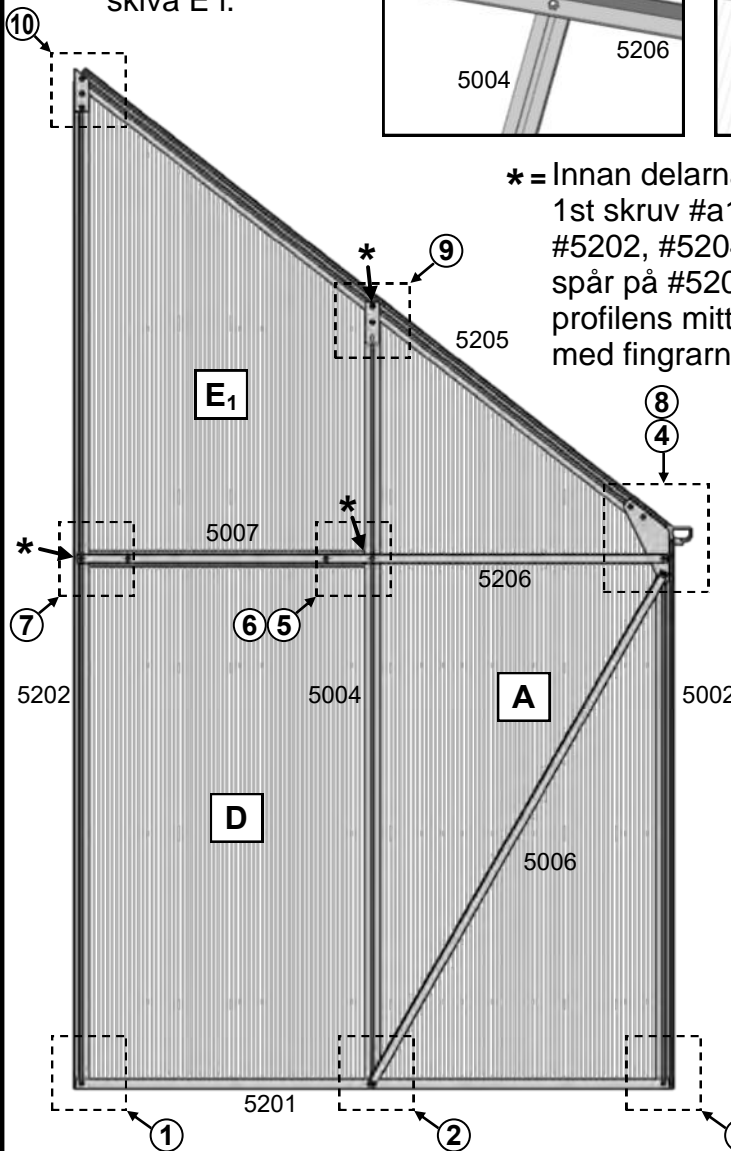
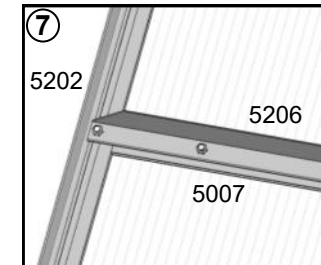
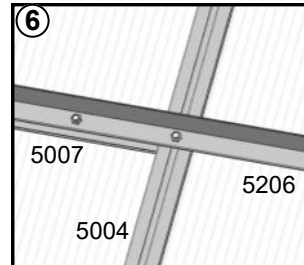
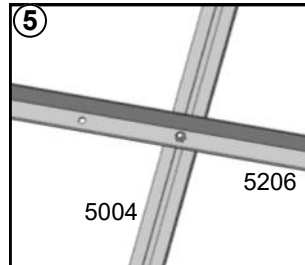

* = Innan delarna monteras ihop skall 1st skruv #a1 förinstalleras i profil #5202, #5204 och 1st i vardera spår på #5205. Skjut i skruven till profilens mitt och drag åt muttern med fingrarna.

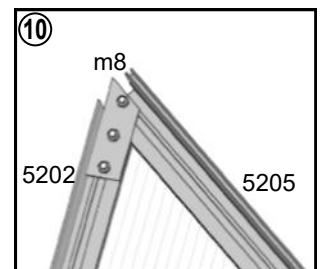
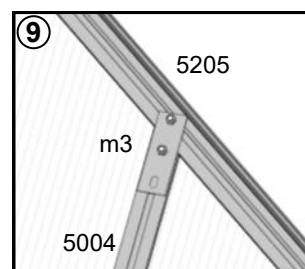
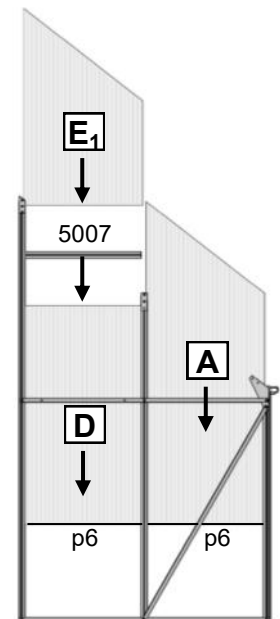
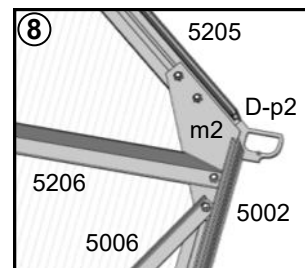

7

Frontgavel



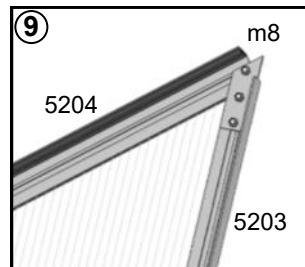
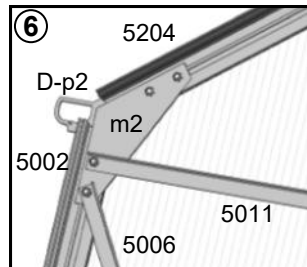
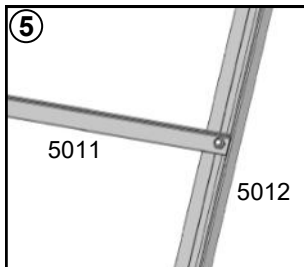
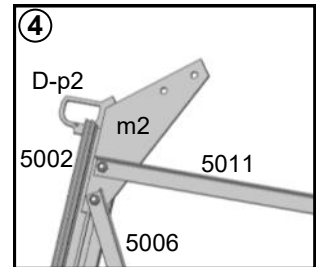
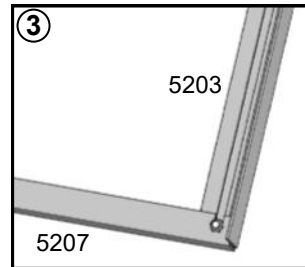
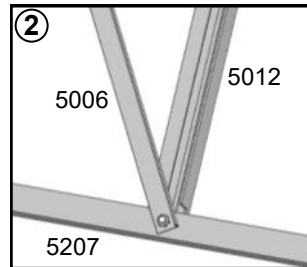
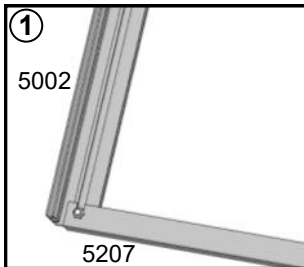



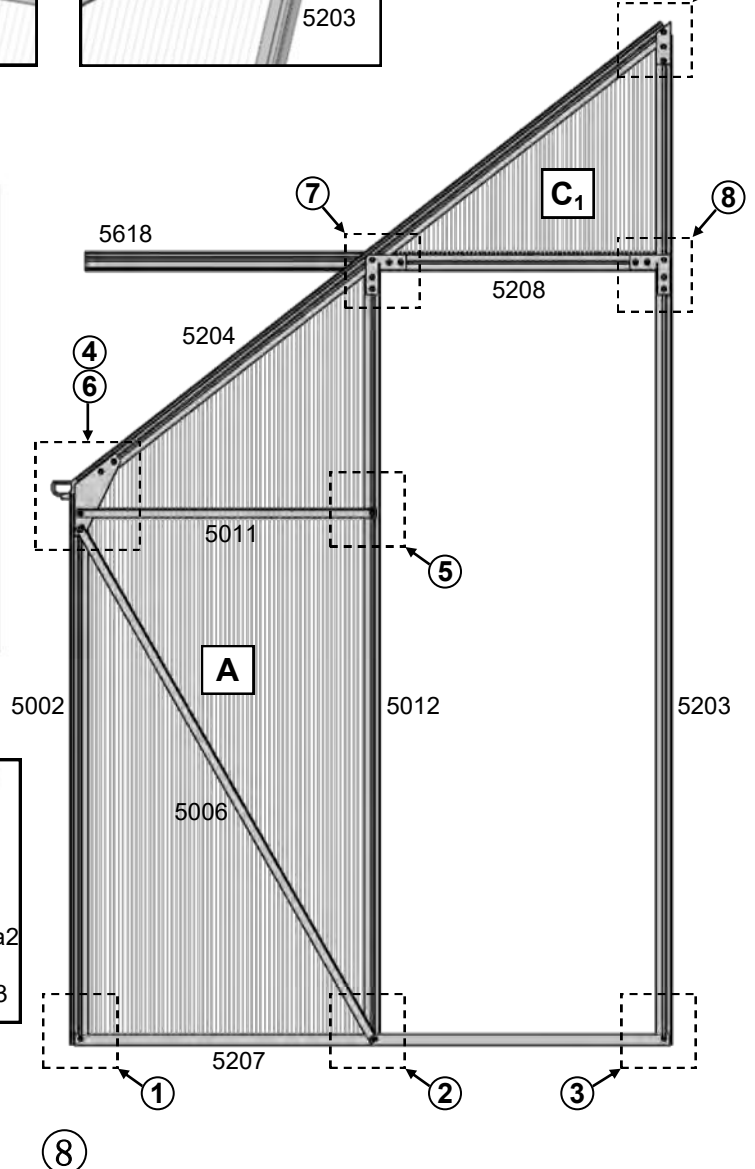
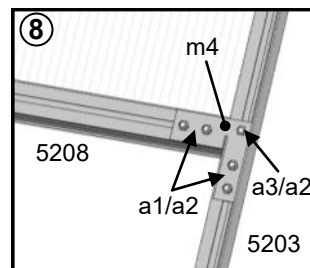
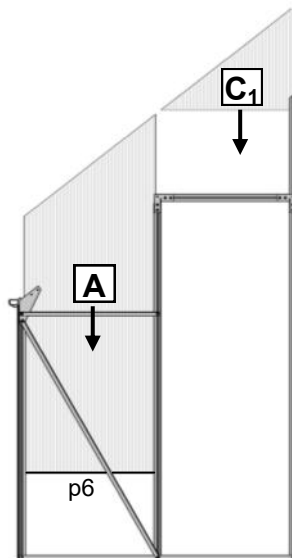
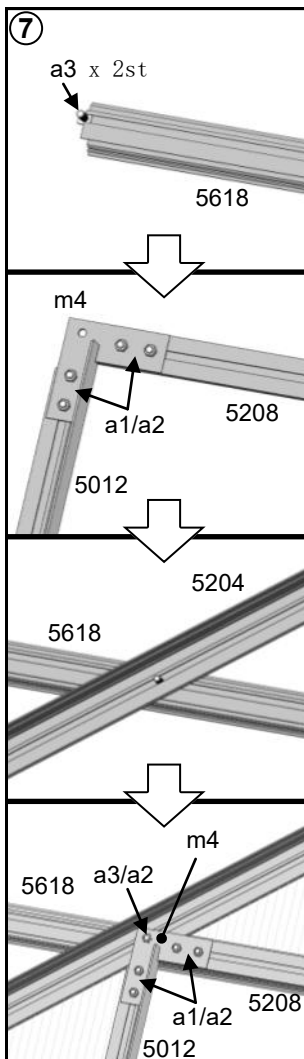



2																					
#	5207	5002	5012	5203	5006	5011	5208	5618	5204	a1	a2	a3	a10	a15	p8	D-p2	m8	m2	m4	p6	
mm	1268	1181	1677	2166	1276	642	594	1240	1591	M6x10	M6	M6x18	M4	M4x12							592
Antal	1	1	1	1	1	1	1	1	1	19	21	2	1	1	1	1	1	1	2	1	



Förinstallera 1st skruv i #5204, skruven skall sitta i spåret som är ut mot taket för att senare fästa ett stag (sid11).



Långsida

3											
#	5020	5021	5026	5027	5210	5211	5037	5038	a1	a2	P7
mm	2188	2904	2188	2904	2188	2904	1167	1311	M6x10	M6	682
Modell 30	1		1		1		2	2	14	14	6
Modell 40		1		1		1	3	2	16	16	8

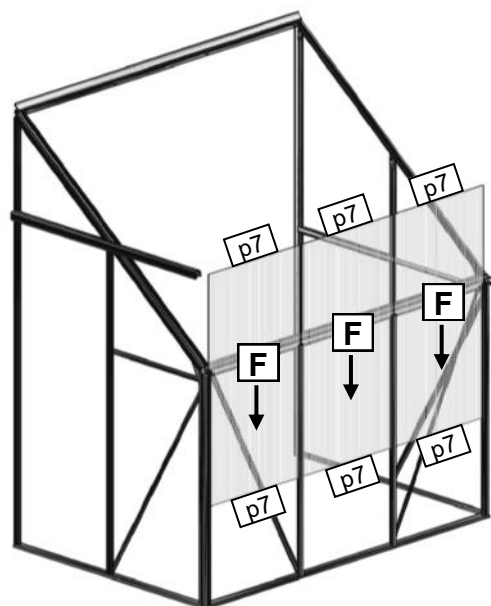
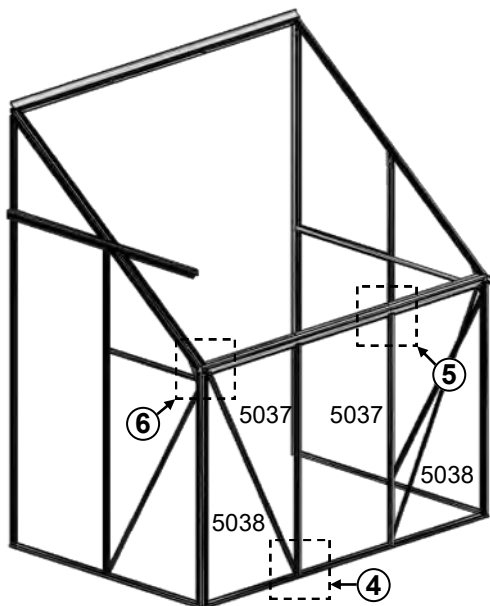
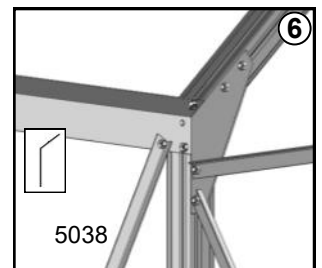
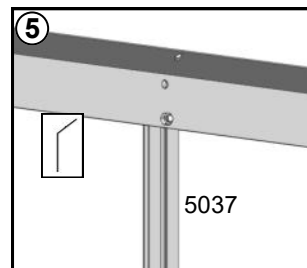
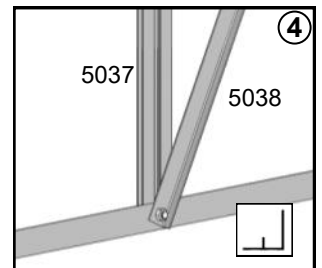
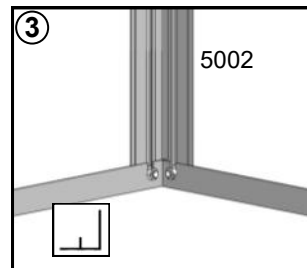
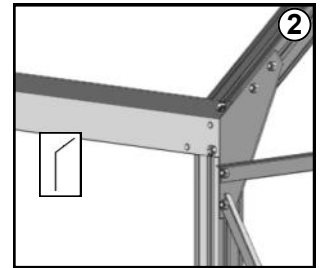
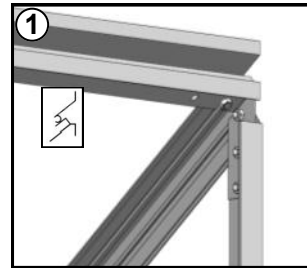
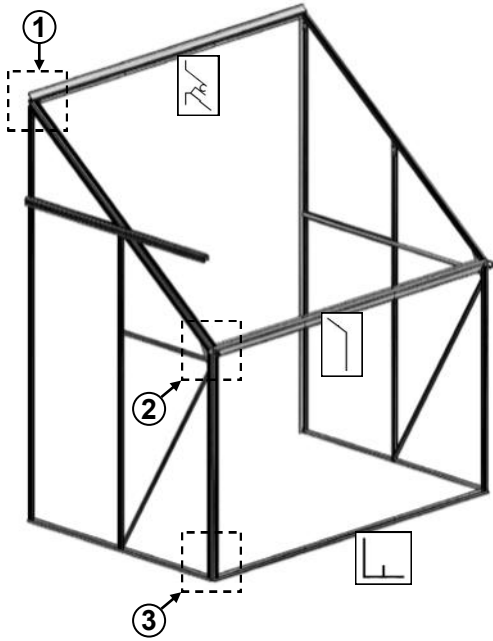

Ventilationslucka

5														
#	5055	5056	5057	5058	5859	5060	m3	a1	a2	a4	a5	a9	p3	p8
mm	684	200	698	698	750	300	-	M6x10	M6	Φ4.2x9.5	Φ3.5x19	M6x10	-	-
Antal	1	1	1	1	2	1	2	4	6	4	4	2	2	2

Bild Nr. 1 & 2 Doppa skruvens spets i diskmedel innan den skruvas i och använd ej skruvdragare.



Bild Nr. 3 #5060 behöver inte monteras om du skall använda ventilationsautomatik men du kan använda samma skruvar för att fästa dess öppnarm.



Bild Nr. 4 & 5

#5056 monteras fast på profil #5055.
MEN VÄNTA med att montera fast profil #5055 tills senare då #5209 är monterad (sid.11). Om du skall använda vent.utomatik behövs inte #5056 och i stället kan automatiköppnaren fästas på dess skruvar.

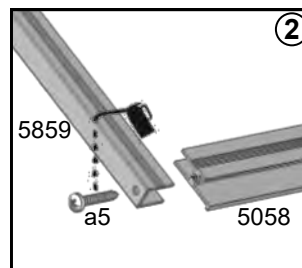
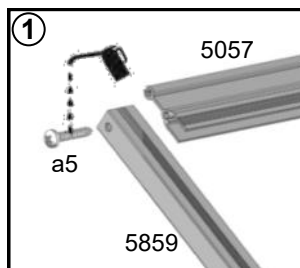
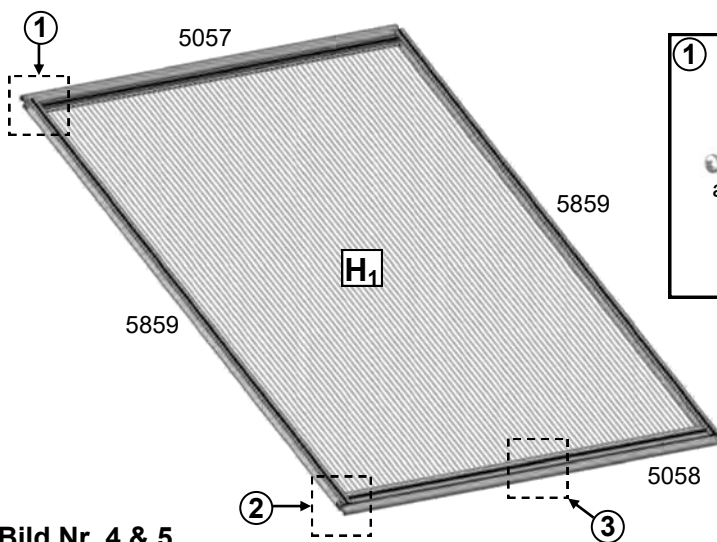

Bild Nr. 6 & 8 Skjut in luckan i nockprofilens spår till sin rätta position med en #p3 på var sida om luckan, senare skruvas skruv #a4 in i #p3 för att den skall låsas så att luckan inte kan glida i sidled.

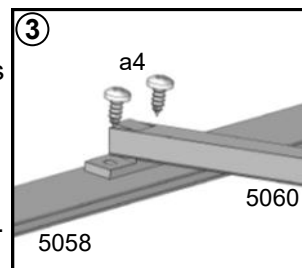
Tak

4											
#	5209	5214	5042	5043	5847	5848	a1	a2	a8	a13	p9
mm	1591	1731	2188	2904	2163	2879	M6x10	M6	M6x15	Φ4x25	Φ6
Mod. 30	2	2	1		1		10	14	4	6	6
Mod. 40	3	2		1		1	13	18	5	7	7

OBS: Ventilationsluckan måste sitta på rätt plats innan takprofilerna #5209 monteras.

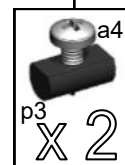
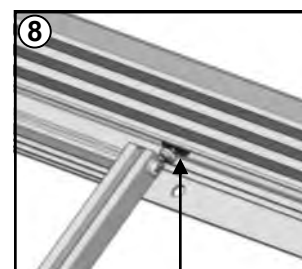
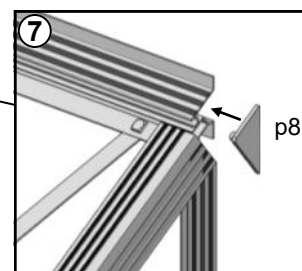
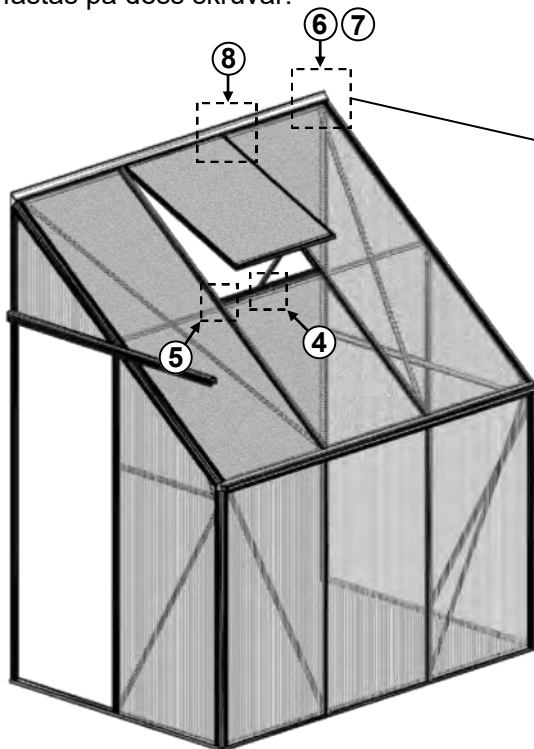
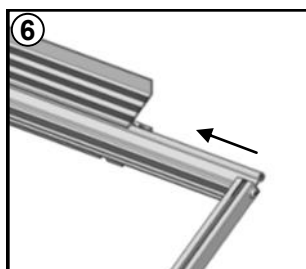
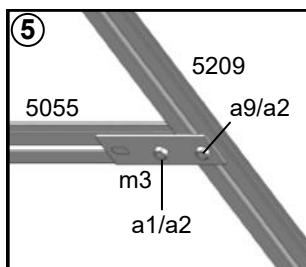
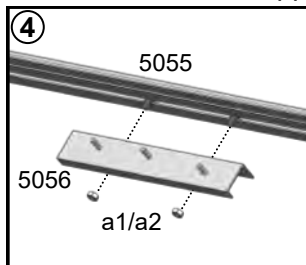
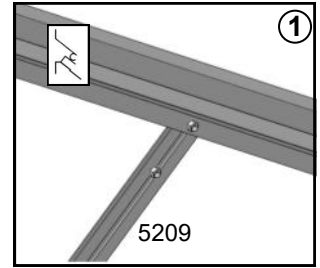

Förinstallera 1st extra skruv #a1 i varje #5209 innan de monteras.

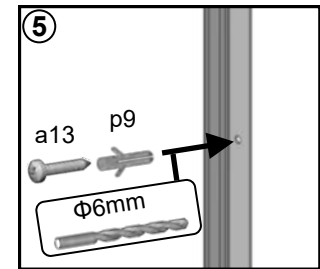
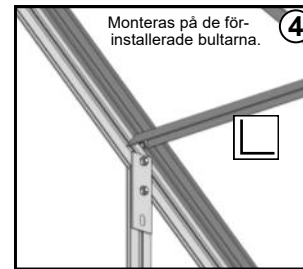
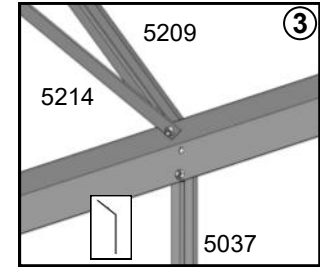
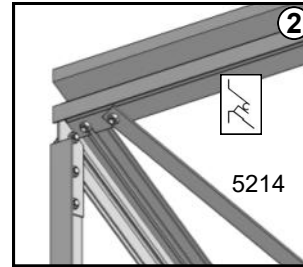
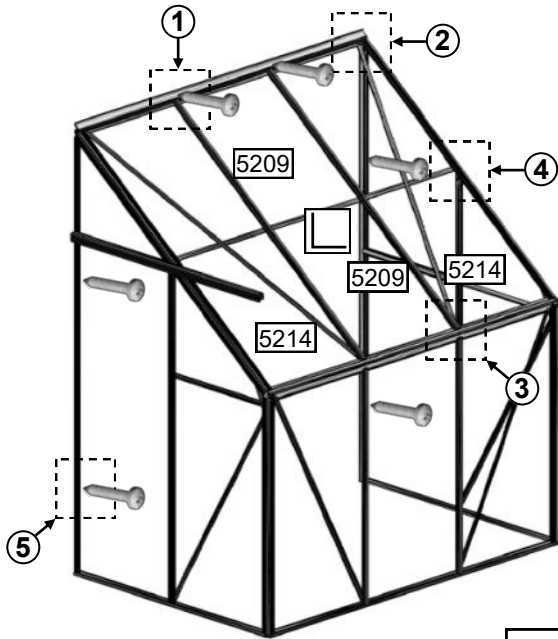

Skruva fast växthuset i väggen innan kanalplasten skjuts i taket.

Skruva nu fast #5055 som vi tidigare väntade med att fästa. #m3 fästs i #5209 med T-skruv #a9 som kan monteras direkt i spåret. (Bild5 sid.9)

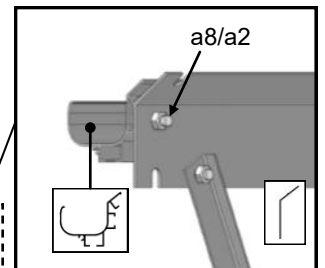
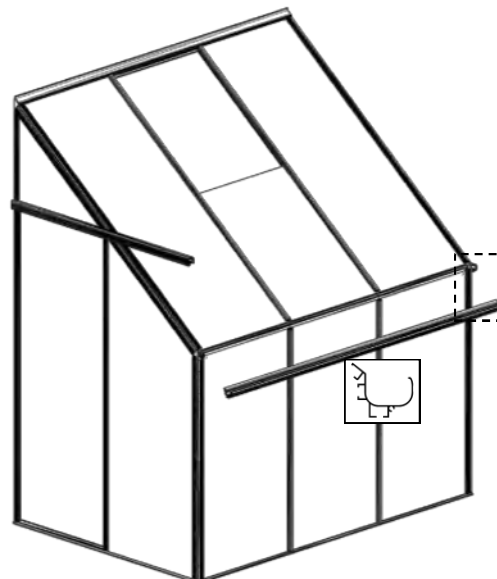
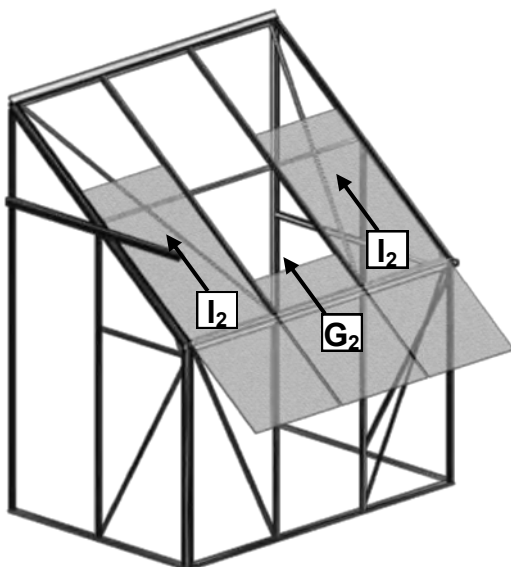
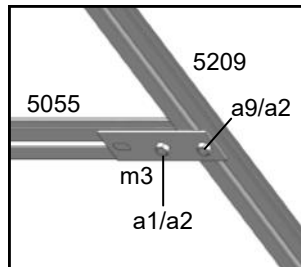

Dörr

6															
#	5061	5062	5063	5066	p4	p5	m6	a1	a2	a8	a5	a6	a7	n1	FLUFF
mm	600	600	1648	427	-	-	-	M6x10	M6	M6x15	Φ3.5x19	Φ3.5x25	Φ4x8	-	1648
Antal	1	2	2	1	2	2	1	2	3	1	4	6	2	4	2



Bild Nr. 2, 3 & 4 Doppa skruvens spets i diskmedel innan den skruvas i och använd ej skruvdragare.



a15/a10
Förinstallerad dörrstopp.

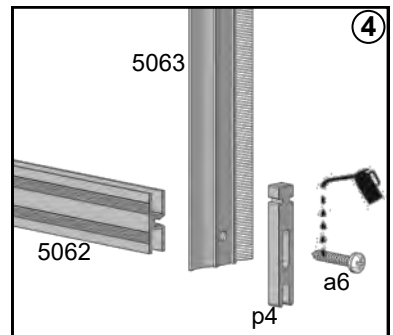
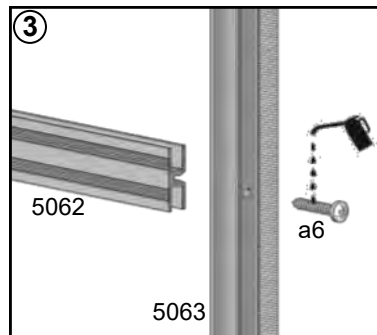
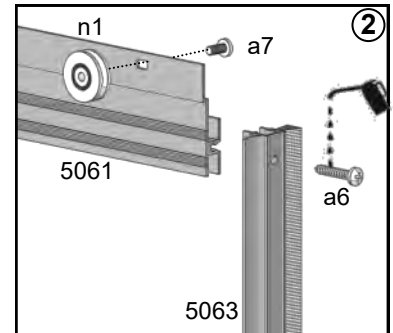
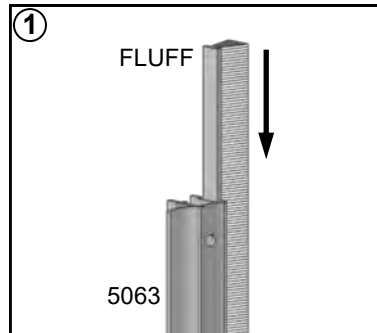
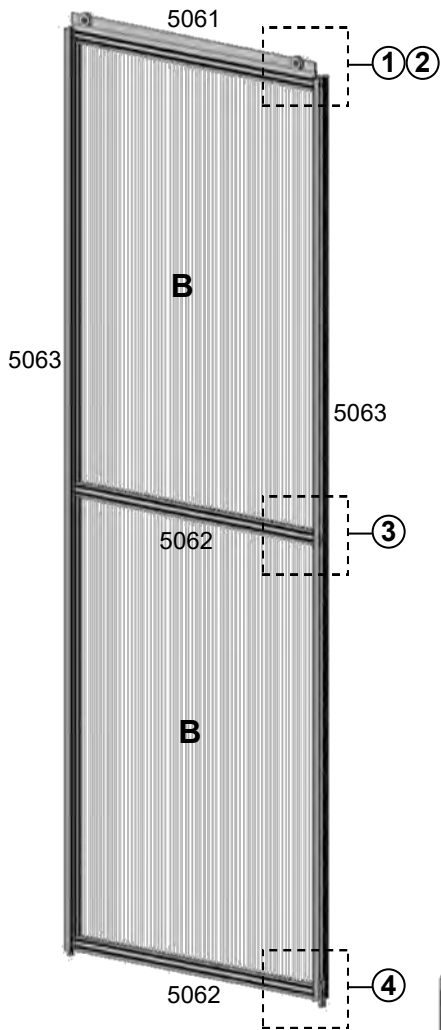
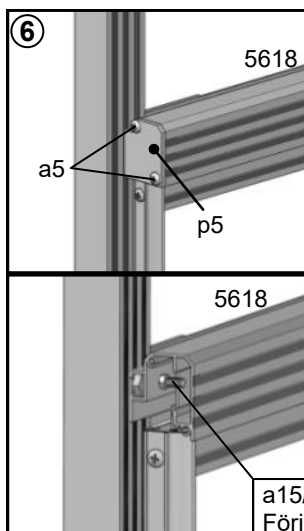
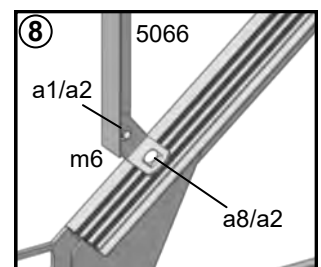
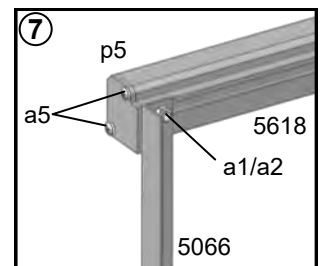
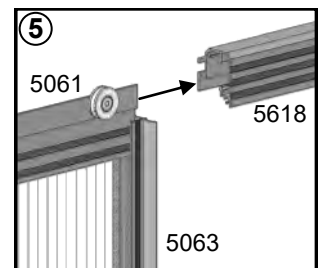